







Prisforespørsel på TAKSTOL til bolighus og garasje

Tiltakshaver - kunde:			
Firma - Person	Postadresse	Postnr	Poststed
Kontaktperson	E-post	Mobilnummer	

Velg takstol-type					
W-takstol	Saksetakstol	A-takstol	A-takstol m/raft	Pulttakstol	Gitterdrager
					

Leveranse:		
Byggekommune	Høyde over havet (m.o.h)	Antatt leveringsdato
Byggeplass	Snølast på mark (N/m2)	VÆR OPPMERKSOM PÅ: Plassering av trapper, piper, arker, vinkelbygg etc. må fremgå av tegninger
Huslengde (mm)	Romhøyde (mm)	
c/c Avstand (mm)	Rombredde (mm)	

Stivhet bjelkelag:	
Anbefalt komfortkrav (SINTEF) :	
Minimumskrav :	

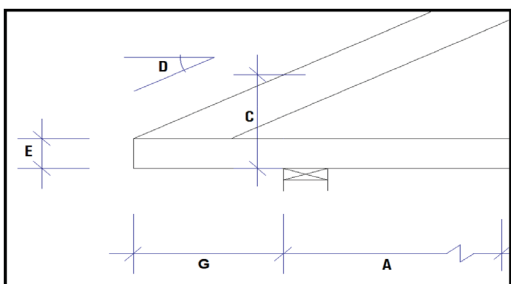
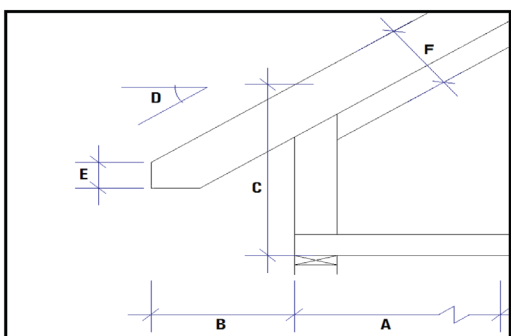
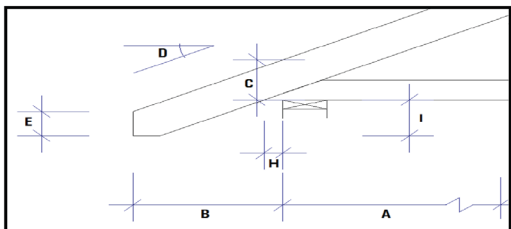

Taktekking:			
Lettak - papp :		Skifer :	
Takstein :		Torv :	

A = Spennvidde (fra utvendig svill) :	<input type="text"/>	mm
---------------------------------------	----------------------	----

B = Totalt utstikk (fra bindingsv. til ende på sperre) :	<input type="text"/>	mm
----------------------------------------------------------	----------------------	----

C = Takfthøyde (målt fra topp svill til OK overgurt) :	<input type="text"/>	mm
--------------------------------------------------------	----------------------	----

eller H = Svillklaring :	<input type="text"/>	mm
--------------------------	----------------------	----

eller I = Nedstikk :	<input type="text"/>	mm
----------------------	----------------------	----

D = Vinkel tak/himling :	<input type="text"/>	grader
--------------------------	----------------------	--------

E = Loddkutt :	<input type="text"/>	mm
----------------	----------------------	----

F = Dimensjon på overgurt (inkl. nedforing) :	<input type="text"/>	mm
-----------------------------------------------	----------------------	----

G = Ved undergurt settes denne lik som på B :	<input type="text"/>	mm
-----------------------------------------------	----------------------	----

Svillbredde :	<input type="text"/>	mm
---------------	----------------------	----

Avstand fra ytterkant svill til senter innv. bæring :	<input type="text"/>	mm
-------------------------------------------------------	----------------------	----

Send skjemaet sammen med vedleggene til pristilbud@kappetogklart.no

For ytterligere opplysninger kan du ringe 908 33 908.

Takk for din henvendelse. Vi vil så snart som mulig sende deg et uforbindtlig prisoverslag på din forespørsel.